

WPC
EKOWOOD® L

arkos®

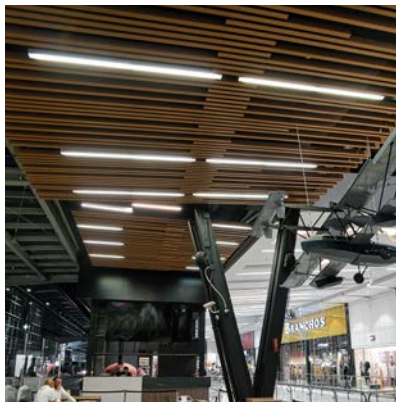

Listones en **WPC** aligerado versátiles, ideales para cielorrasos y/o revestimientos interiores, gracias a su sistema de fijación tipo click, los hace fácil de instalar. Brinda a los espacios una apariencia natural gracias a su aspecto de madera.

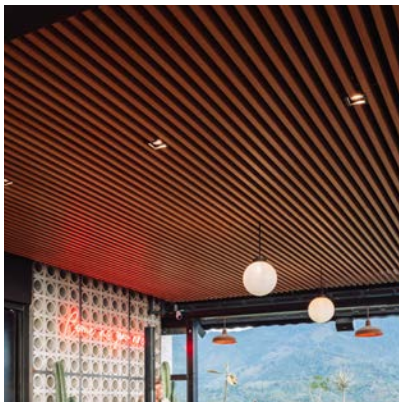

REVESTIMIENTOS



Beneficios

- No requiere sellos o barniz
- Amigable con el medio ambiente
- Fácil de instalar
- No usa pinturas o pegantes
- Apariencia natural
- Durabilidad
- No se astilla, no se tuerce
- Anti termitas



Aplicaciones

- Aplicaciones interiores
- Quebrasones, cielorrasos o persianas interiores, bajo cubiertas opacas únicamente
- Vivienda
- Aeropuertos y terminales
- Edificaciones institucionales
- Centros comerciales



Especificaciones técnicas

EKOWOOD L 40-25



Riel de anclaje D Ekowood L 40-20 GLV negro x 2.90m GRE

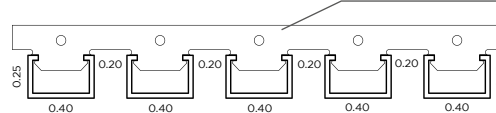

Ancho:	4 cm
Alto:	2,5 cm
Espesor:	5,00 mm
Largo:	2,90 m
Peso:	0,344 Kg/ml
Composición:	WPC aligerado
Riel de anclaje:	Tipo D

GOLDEN

EKOWOOD L 50-30



Riel de anclaje A Ekowood L 30-45 GLV negro x 2.90m GRE

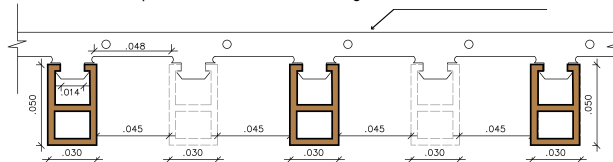

Ancho:	3 cm
Alto:	5 cm
Epesor:	5,00 mm
Largo:	2,90 m
Peso:	0,344 Kg/ml
Composición:	WPC aligerado
Riel de anclaje:	Tipo A

TEKA

Color disponible

NOGAL

Color bajo pedido

EKOWOOD L 60-55



Riel de anclaje B Ekowood L 55-20 GLV negro x 2.90m GRE

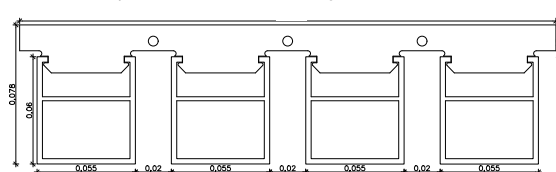

Ancho:	5,5 cm
Alto:	6 cm
Epesor:	5,00 mm
Largo:	2,90 m
Peso:	0,51 Kg/ml
Composición:	WPC aligerado
Riel de anclaje:	Tipo B

TEKA

Color disponible

NOGAL

Color bajo pedido

WPC EKOWOOD® L

arkos®

EKOWOOD L ECO 90-50



Riel de anclaje E Ekowood L 50-83 GLV negro x 2.90m GRE

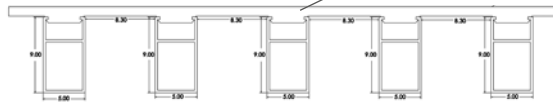

Ancho:	5 cm
Alto:	9 cm
Espesor:	5,00 mm
Largo:	2,90 m
Peso:	0,81 Kg/ml
Composición:	WPC aligerado
Riel de anclaje:	Tipo E

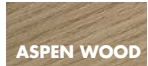

EKOWOOD L ECO 100-55



Riel de anclaje B Ekowood L 55-20 GLV negro x 2.90m GRE

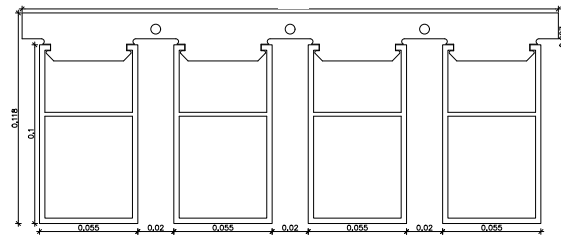

Ancho:	5,5 cm
Alto:	10 cm
Epesor:	5,00 mm
Largo:	2,90 m
Peso:	0,76 Kg/ml
Composición:	WPC Aligerado
Riel de anclaje:	Tipo B



EKOWOOD L ECO 100-25



Riel de anclaje C Ekowood L 100-20 GLV negro x 2.90m GRE

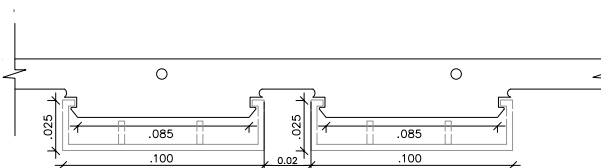

Ancho:	10 cm
Alto:	2,5 cm
Epesor:	5,00 mm
Largo:	2,90 m
Peso:	0,43 Kg/ml
Composición:	WPC Aligerado
Riel de anclaje:	Tipo C



Accesorios

Riel de anclaje

A Riel de anclaje A Ekowood L 30-45 GLV negro x 2.90m GRE



B Riel de anclaje B Ekowood L 55-20 GLV negro x 2.90m GRE



C Riel de anclaje C Ekowood L 100-20 GLV negro x 2.90m GRE



D Riel de anclaje D Ekowood L 40-20 GLV negro x 2.90m GRE



E Riel de anclaje E Ekowood L 50-83 GLV negro x 2.90m GRE



Cortes

Para lograr un buen acabado implemente disco de corte de diente fino para aluminio, recomendamos el uso de acolilladora, sierra circular, de mano o similar. Para un corte prolijo es muy importante que la maquina esté a sus máximas RPM antes que el disco toque el producto.



REVESTIMIENTOS





Recomendaciones de instalación

Los listones **EKOWOOD®** no están diseñados para ser utilizados estructuralmente como en: columnas, postes, vigas, travesaños u otros elementos de carga; son principalmente de uso decorativo.

Instale siempre los listones de **EKOWOOD® L** de manera trabada, implementando siempre doble soporte por cada empate; esto mitigara o reducirá la marcación de una línea completa de encuentros.

Ancle o descuelgue los soportes o rieles de anclaje mediante varilla roscada de ¼ cada 80cm. **(Figura 1)** Los rieles deben tener una separación de **35 cms.** Implemente doble riel de anclaje en el encuentro entre dos listones. Implemente siempre riel de anclaje al inicio y al final de cada liston **Ekowood L.**

Verifique una buena fijación y nivelación y proceda a instalar en **Ekowood L** a presión. **(Figura 2)** de derecha a izquierda haga un poco de presión para abrir el **Ekowood L**, antes de hacer click, esto evitará una posible fractura en el producto.

Sistema desarrollado para desmonte ocasional. En caso de requerir inspecciones, se debe diseñar un módulo completamente desmontable (tapa de inspección).

Se sugiere NO instalar este producto bajo vidrio, policarbonato o cubiertas translúcidas.

Sistema no apto bajo cubiertas translúcidas o con alta transferencia de calor.

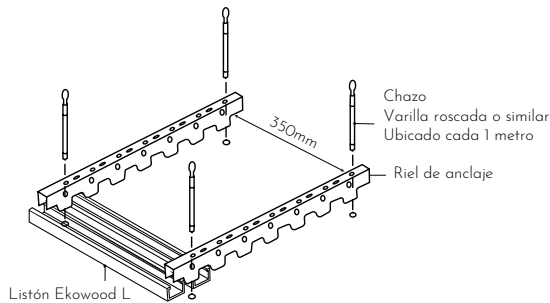

***Para mayor información consulte nuestro departamento técnico.**

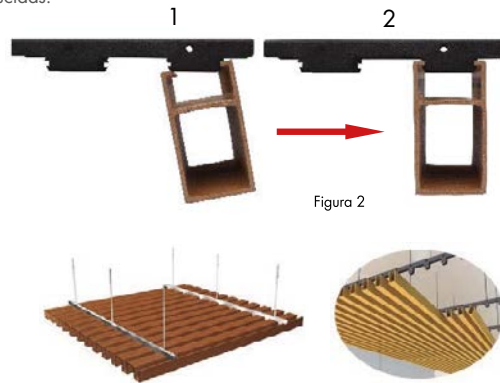

Manipulación y mantenimiento

Es recomendable la limpieza periódica con el fin de garantizar la durabilidad y mantener la belleza en la apariencia de madera natural del material:

No golpee el material durante su descarga y sujételo muy bien durante su transporte.

Protéjalo de la intemperie con materiales no translúcidos: polietileno negro, cartones o materiales similares, asegurando el paso de aire continuo.

Si aparece contaminación limpie inmediatamente retirando toda sustancia derramada; si es abrasiva séquela, NO la frote: moje con agua caliente y seque con un paño suave.

Se puede lavar a presión, con una recomendación de presión máxima **1100 PSI**. Adopte siempre las medidas de seguridad necesarias y prevenga daños en el material.

Las anteriores indicaciones son indispensables para mantener la garantía



Garantía

Todos los modelos de Ekowood® L cuentan con una garantía de 5 años

*Aplican condiciones, ver certificado de garantía.

arkos S.A. Garantiza la calidad, idoneidad, eficacia y seguridad de los productos que suministra siempre y cuando se cumplan los adecuados parámetros, recomendaciones y sugerencias de uso, manejo, instalación y mantenimiento informados en el contenido de las fichas técnicas elaboradas por los asesores.

La información sobre nuestros productos es exacta en la medida de nuestro conocimiento. Sin embargo, debe considerarse solamente como una sugerencia ya que cada consumidor debe efectuar sus propios diseños, mediciones e instalación, de acuerdo con el uso específico para el que requiera los productos.

El no cumplimiento de las especificaciones de instalación, mantenimiento y uso, general la no aplicación de la garantía.

